

**HEADY**

**BENINCA<sup>®</sup>**  
Made in ITALY

راهنمای تنظیم تابلو فرمان: **HEADY 230V**

برند : **BENINCA**

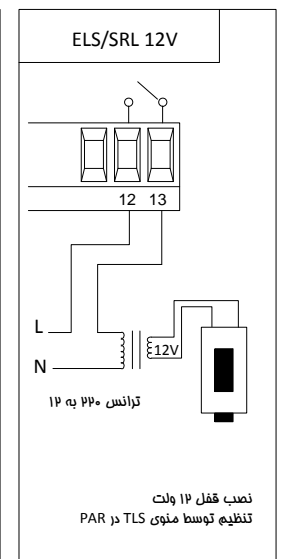
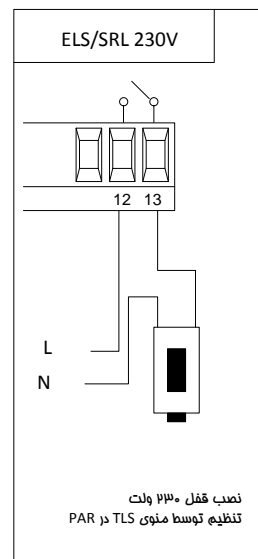
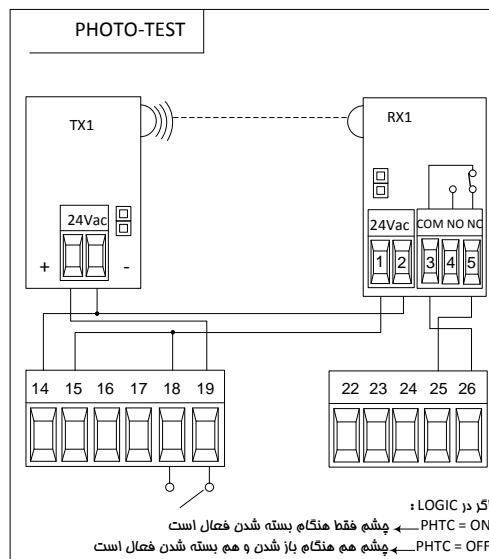
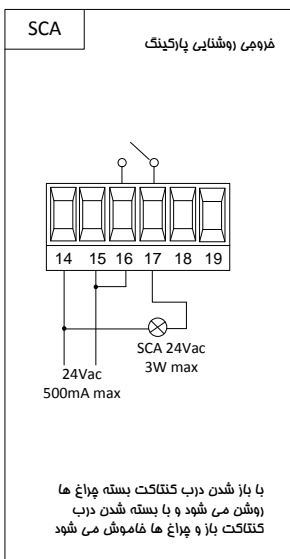
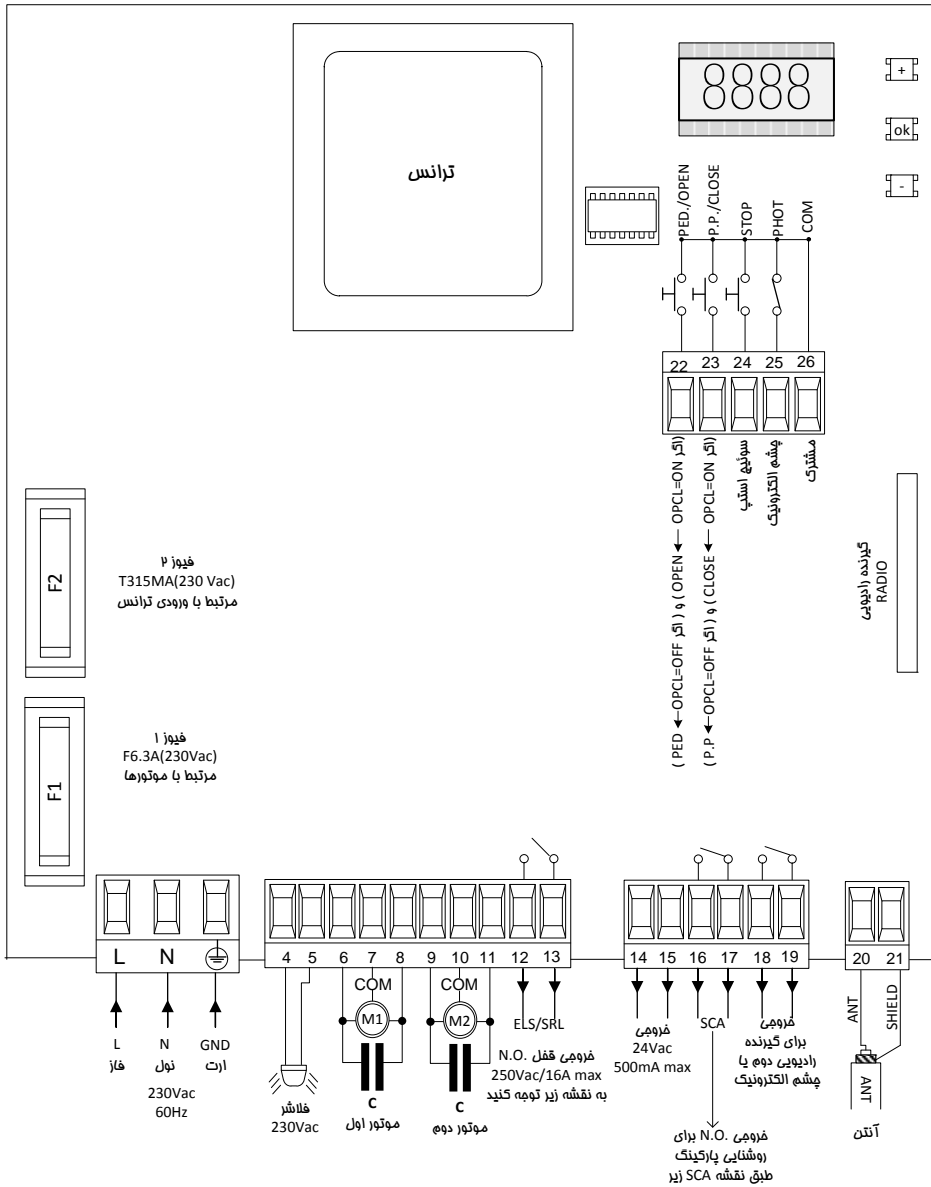

راهنما استفاده از کلیدهای روی تابلو فرمان

ok	ورود به یک منو یا تایید مقدار انتخاب شده	↑ ↓	جابجایی میان منوهای یک شانه خاص
+	افزایش دادن یا بالا رفتن در منوها	+	تعیین مقدار، فعال و غیرفعال کردن یک ویژگی
-	کاهش دادن یا پایین آمدن در منوها	-	برای برگشت به شانه قبلی در منوها یا خروج
همزمان + -			

راهنما استفاده صفحه نمایش تابلو فرمان

PAR	تنظیم قابلیت ها	MAR 1	سرویس و نگهداری
LOG	فعال یا غیر فعال کردن قابلیت ها	AUTO	تنظیم اتوماتیک
RAJ	تنظیمات ریموت ها	RES	برگشت به تنظیمات کارخانه (پیش فرض)
AMAN	تعداد کارکرد	CODE	رمزگذاری

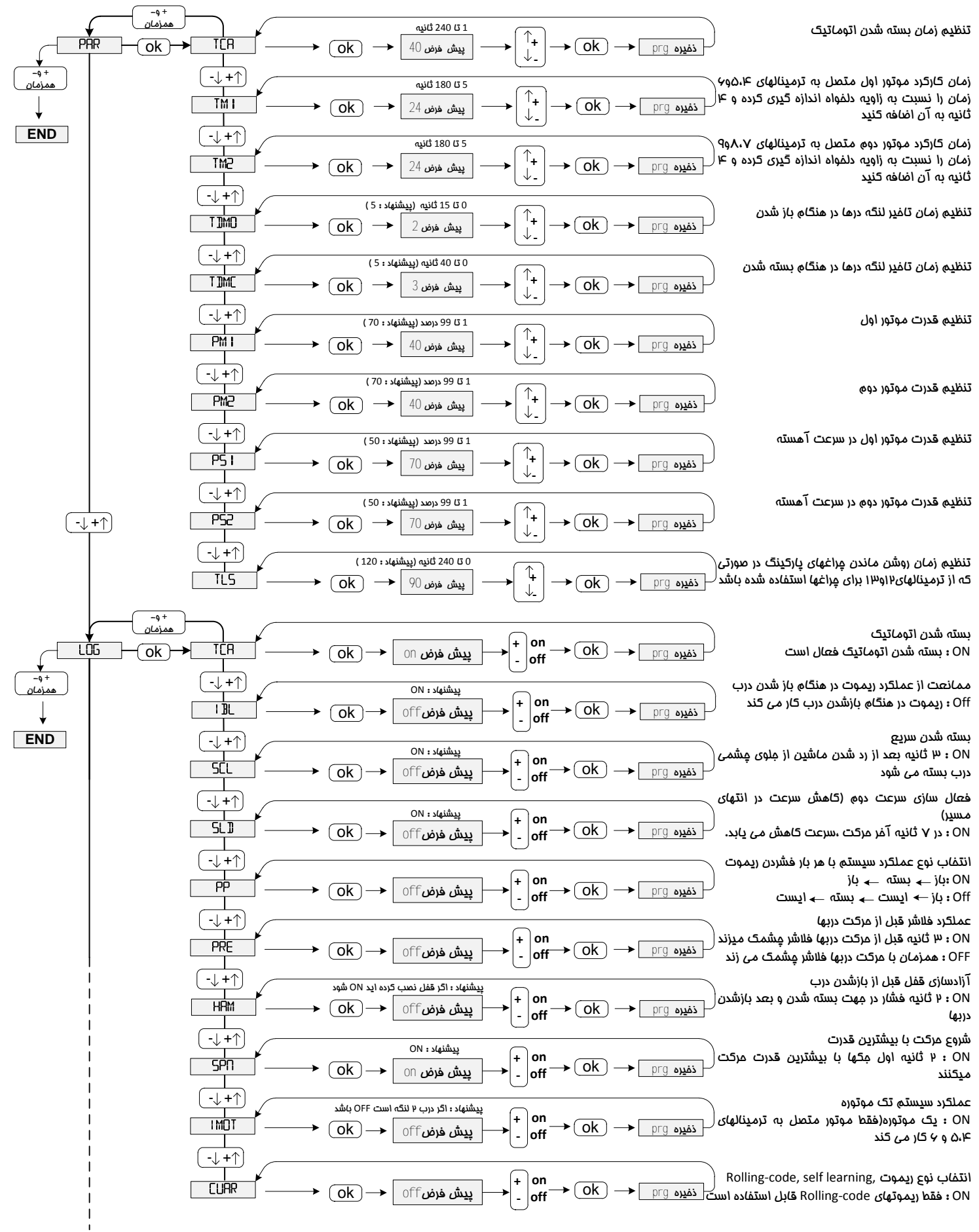

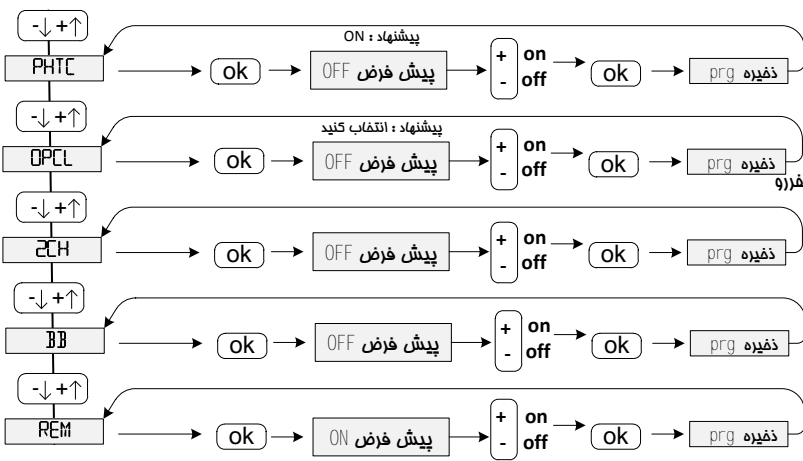
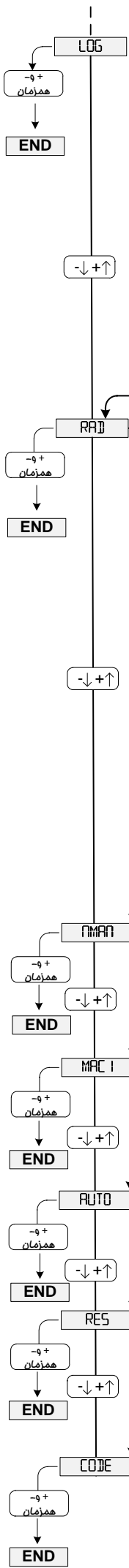

تنظیم زمان عملکرد پیشم الکرونیک  
 ON : پیشمی فقط در بسته شدن فعال است.  
 OFF : پیشم هم در باز شدن و هم در بسته شدن فعال است.

تعیین عملکرد ترمینالهای ۲۲ و ۲۳  
 ON : ترمینال ۲۲ برای باز کردن و ترمینال ۲۳ برای بستن  
 OFF : ترمینال ۲۲ برای باز و بسته کردن و ترمینال ۲۳ برای تردد نفررو

تعیین عملکرد فرموی ترمینال های ۱۸ و ۱۹  
 ON : استفاده برای پیشم  
 OFF : استفاده برای گیرنده رادیویی دوم

اطمینان از بسته شدن قفل  
 ON : در لمبه آفر هنگام بسته شدن سیستم با سرعت و قدرت بالاتر بسته می شود  
 فعال بودن ریموت های معرفی شده  
 Off : غیرفعال کردن همه ریموتها تا زمانی که دوباره به حالت ON برگردد

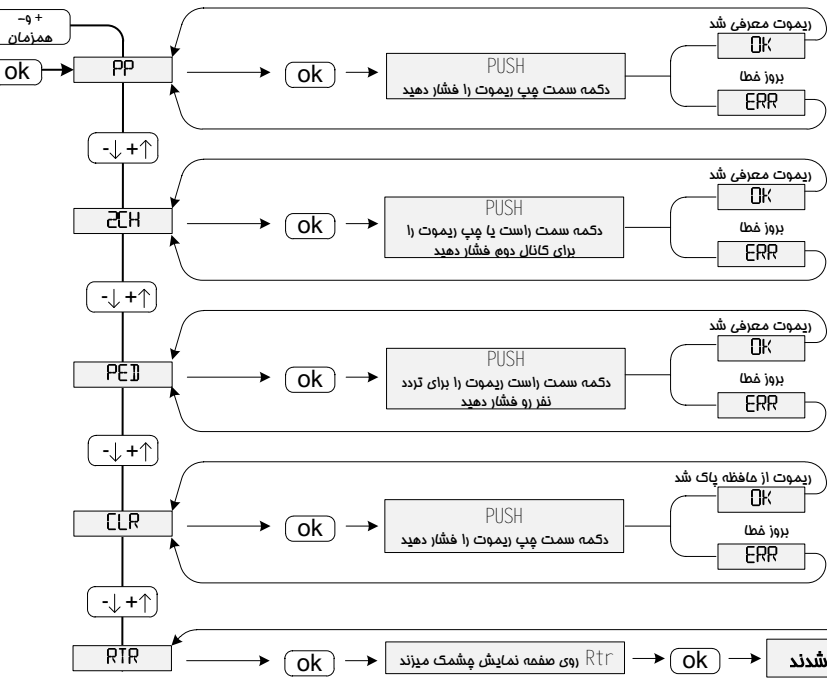

ریموت معرفی شد  
 دکمه سمت چپ ریموت را فشار دهید

ریموت معرفی شد  
 دکمه سمت راست یا چپ ریموت را برای کانال دوم فشار دهید

ریموت معرفی شد  
 دکمه سمت راست ریموت را برای تردد نفر رو فشار دهید

ریموت از حافظه پاک شد  
 دکمه سمت چپ ریموت را فشار دهید

پاک کردن همه ریموتها  
 روی صفحه نمایش هشتم میزند

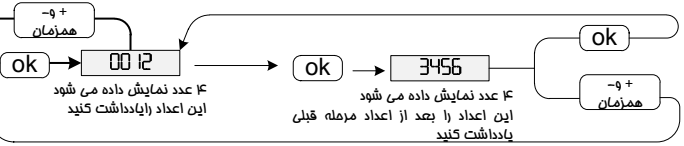

نمایش تعداد کارکرد کامل دستگاه (باز + بسته)  
 مثال 3456 و 00 12  
 تعداد کارکرد کامل : 00123456



پیشام دوره سرویس و نگهداری بعد از تعداد کارکرد به میزان تعیین شده برای اعلام دوره سرویس و نگهداری بعد از هر بار باز و بسته شدن فلاشر ۱۰ ثانیه روشن می ماند و بعد خاموش می شود

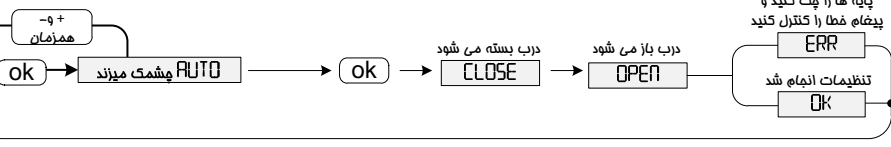

تنظیم اتوماتیک (برای تنظیم دقیق منوها توصیه می شود از این منو استفاده نکنید) موتورها ابتدا در جهت بسته شدن کار می کنند و سپس در جهت باز شدن

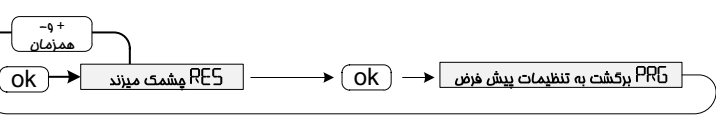

پاک کردن تنظیمات و بازگشت به تنظیمات کارخانه (پیش فرض) توجه: در این حالت ریموتها پاک نمی شود برای پاک کردن ریموتها از منوی RRJ استفاده کنید

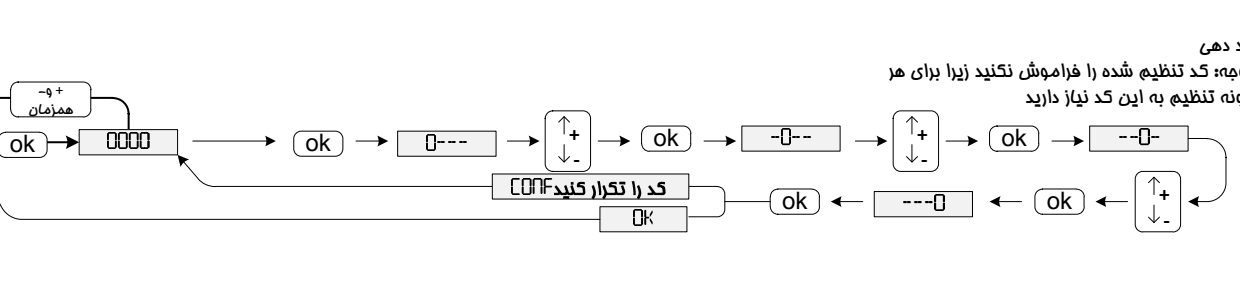

کد دهی توجه: کد تنظیم شده را فراموش نکنید زیرا برای هر گونه تنظیم به این کد نیاز دارید

## تشخیص وسایل جانبی

هر قسمت صفحه نمایش متصل به یک ورودی است. در صورت استفاده و فعال شدن وسیله جانبی، قسمت مربوطه روشن می شود

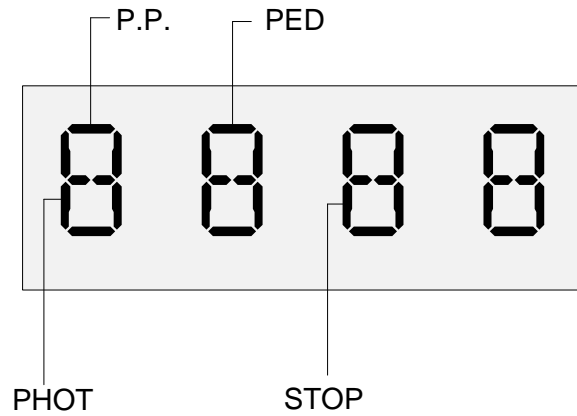

P.P. : سوئیچ متصل به ترمینال ۲۳

PED : سوئیچ متصل به ترمینال ۲۲

PHOT : چشم متصل به ترمینال ۲۵

STOP : سوئیچ متصل به ترمینال ۲۴