

فهرست

- ۱- مقدمه
- ۲- معرفی دستگاه
 - ۲-۱- معرفی کلید های دستگاه
 - ۲-۲- تنظیمات دستگاه
 - ۲-۳- نکات مهم در مورد استفاده از مانیتور کالیوز
 - ۲-۴- نحوه سیم کشی مانیتور مدل CU K70 M-T

مصرف کننده عزیز از حسن سلیقه شما در خرید مانیتورهای درب باز کن تصویری **کالیوز** متشکریم.

شرکت **کالیوز** در جهت پیشبرد اهداف کلی خود که همواره ارائه محصولات جدید و کاربردی و با کیفیت مورد نیاز بازار است، اقدام به تولید مانیتوری نموده است که بتواند پاسخگوی نیاز شما باشد.

امکانات ویژه دستگاهی که هم اکنون در اختیار شماست؛

* صفحه کلید لمسی

* امکان اتصال به دو درب و دو دوربین مدار بسته (آنالوگ)

* امکان برقراری ارتباط داخلی با واحدهای دیگر

* امکان باز کردن جک برقی یا فراخوانی آسانسور یا قفل اضافی

* امکان عکس برداری و فیلم برداری بصورت دستی، خودکار و حالت تشخیص حرکت با صدای مراجعه کننده

و چندین امکان منحصر به فرد دیگر در این مانیتور وجود دارد که برای اطلاع از آن ها توصیه می شود این دفترچه را به صورت کامل مطالعه فرمایید.

توجه:

در صورت بروز هر گونه مشکل در کارکرد دستگاه با شماره تلفن ۰۳۱۳۷۶۰۷۹۵۵ تماس گرفته یا به شماره پیام کوتاه ۱۰۰۵۸۵۸ پیامک ارسال نمایید.

اخطار:

-نصب دستگاه توسط افراد غیر متخصص یا باز شدن دستگاه توسط افراد غیرمجاز، دستگاه را از گارانتی خارج می کند.

-آب گرفتگی داخل دستگاه یا دو فاز شدن ولتاژ، دستگاه را از گارانتی خارج می کند.

- دستگاه در جای مرطوب یا نزدیک شوفاژ یا دستگاه های فرکانسی نصب نشود.

خطر برق گرفتگی:

دستگاه دارای جریان برق با ولتاژ ۲۲۰ ولت است از باز کردن دستگاه یا آسیب دیدن سیم برق اجتناب کنید.

۲- معرفی مانیتور

۲-۱- معرفی اجزاء و کلید های دستگاه

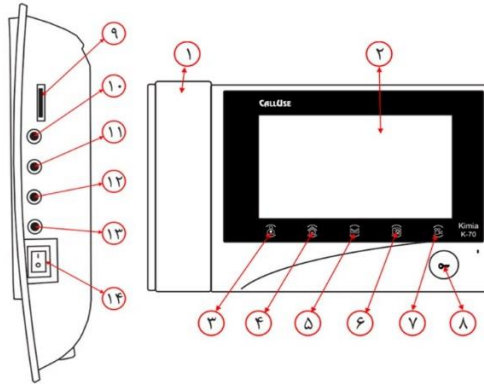

۱. گوشی

۲. صفحه نمایش

۳. نمایش درب ۱، درب ۲، دوربین ۱ یا دوربین ۲

۴. عکس یا فیلم برداری خودکار (Away) / انتخاب رقم دهگان شماره ارتباط داخلی

۵. باز کردن درب پارکینگ (جک برقی)

۶. عکس برداری دستی / انتخاب رقم یکان شماره ارتباط داخلی

۷. فیلم برداری دستی / شماره گیری ارتباط داخلی

۸. باز کردن درب

۹. محل کارت حافظه (MICRO SD)

۱۰. منو تنظیمات / خروج (MENU/EXIT)

۱۱. چپ (LEFT)

۱۲. تایید (OK)

۱۳. راست (RIGHT)

۱۴. کلید روشن و خاموش کردن دستگاه

کاربرد کلید های لمسی دستگاه :

"  " با هر با لمس این کلید ؛ تصویر درب ۱ ، درب ۲ ، دوربین ۱ یا دوربین ۲ نمایش داده می شود.

"  " با لمس این کلید در زمانی که نمایشگر روشن می باشد عکس یا فیلم برداری خودکار فعال می شود. در این صورت بر روی صفحه نمایش کلمه "خودکار" یا "Away" را همراه با شماره درب و یا دوربین ، تاریخ و ساعت مشاهده خواهید کرد و لمس مجدد آن باعث غیر فعال شدن عکس و یا فیلم برداری خودکار می شود. همچنین از این کلید جهت انتخاب رقم دهگان شماره ارتباط داخلی استفاده می شود که در قسمت مربوط به برقراری ارتباط داخلی توضیحات کامل داده شده است.

"  " جهت باز کردن جک برقی و یا فراخوان آسانسور و یا فعال سازی قفل دوم ، در زمانی که نمایشگر روشن است از این کلید استفاده می گردد.

"  " در حالت فعال بودن تصویر هر کدام از درب ها و دوربین ها با لمس این کلید عکس برداری دستی انجام می گیرد. همچنین از این کلید جهت انتخاب رقم یکان شماره ارتباط داخلی استفاده می شود که در قسمت مربوط به برقراری ارتباط داخلی توضیحات کامل داده شده است.

"  " در حالت فعال بودن تصویر هر کدام از درب ها و دوربین ها با لمس این کلید در صورت وجود کارت حافظه ، فیلم برداری دستی انجام می گیرد. همچنین در زمانی که نمایشگر خاموش است با لمس این کلید وارد صفحه شماره گیری ارتباط داخلی می شوید.

۲-۲ - تنظیمات دستگاه :

جهت ورود به منوی تنظیمات دستگاه زمانی که صفحه نمایش در حالت خاموش (Stand By) است، کلید "Menu" را از کنار دستگاه فشار دهید تا منوی زیر روی صفحه نمایش ظاهر شود. همانطور که در شکل زیر مشاهده می کنید در این منو، ۸ بخش وجود دارد که در ادامه به توضیح هر کدام از آن ها می پردازیم.



۲-۲-۱ - نوع ضبط :

با فشار دادن کلید "Menu" صفحه منو باز می شود که اولین گزینه انتخاب شده در آن "نوع ضبط" می باشد. اکنون با فشار دادن کلید "OK" وارد منوی نوع ضبط می شوید. همانطور که در شکل زیر مشاهده می کنید در این منو، ۸ گزینه وجود دارد که به شرح هر کدام از آن ها می پردازیم.



توجه: در صورت استفاده از **کارت حافظه میکرو SD** بر روی دستگاه، حتماً بایستی آن را توسط دستگاه فرمت نمایید. (چگونگی فرمت کردن کارت حافظه در بخش تنظیمات کارخانه آورده شده است).

۱-۲-۲-عکس:

مانیتور کالیوز سری MI دارای حافظه داخلی می باشد که می تواند تا ۱۰۰ عکس را به صورت دستی و خودکار گرفته و ذخیره کند. در صورت اتصال کارت حافظه میکرو SD به مانیتور می توانید عکس های گرفته شده را بر روی آن کپی کنید. همچنین در این حالت دستگاه تا ۱۰۰۰ عکس بر روی کارت حافظه میکرو SD گرفته و ذخیره می کند.

در منوی "نوع ضبط" توسط کلید های "LEFT" و "RIGHT" گزینه "عکس" را انتخاب و توسط کلید "OK" تیک آن را فعال کنید. در این صورت ضبط خودکار دستگاه در حالت ثبت **عکس** قرار داده می شود.

عکس برداری (دستی):

جهت عکس برداری دستی زمانی که صفحه نمایش، تصویر یکی از درب ها یا دوربین ها را نمایش می دهد، کلید "  " را لمس نمایید.

۲-۲-۱-۲-فیلم:

در منوی "نوع ضبط" توسط کلید های "LEFT" و "RIGHT" گزینه "فیلم" را انتخاب و توسط کلید "OK" تیک آن را فعال کنید. در این صورت ضبط خودکار دستگاه در حالت ضبط **فیلم** قرار داده می شود.

جهت استفاده از امکان فیلم برداری توسط این دستگاه بایستی حتماً حافظه خارجی میکرو SD را به مانیتور متصل و توسط خود مانیتور آن را فرمت کنید، شما می توانید از حافظه ای تا حداکثر ظرفیت ۳۲GB استفاده کنید.

به این ترتیب با اتصال حافظه خارجی میکرو SD به دستگاه، دستگاه قادر به ضبط ۹۰۰ فیلم ۱۵ ثانیه ای **همراه با صدای مراجعه کننده** خواهد بود.

فیلم برداری (دستی):

جهت فیلم برداری دستی زمانی که صفحه نمایش ، تصویر یکی از درب ها یا دوربین ها را نمایش می دهد ، کلید " "را لمس نمایید. در این صورت مانیتور شروع به ضبط ۱۵ ثانیه ای فیلم می کند.

۳-۲-۱-۲- ضبط خود کار :

در صورتی که بخواهید هنگام زنگ خوردن مانیتور ، به صورت خود کار عکس برداری یا فیلم برداری انجام شود، بایستی در منوی "نوع ضبط" توسط کلید های "LEFT" و "RIGHT" گزینه "ضبط خود کار" را انتخاب و توسط کلید "OK" تیک آن را فعال کنید. همچنین می توانید با لمس کلید " "، در زمان مشاهده تصویر درب ها ، این حالت را فعال کنید. در این صورت بر روی صفحه نمایش کلمه "خود کار" یا "Away" را همراه با تاریخ و ساعت مشاهده خواهید کرد.

به منظور غیرفعال کردن حالت ضبط خود کار، با انتخاب این گزینه در منوی "نوع ضبط" ، توسط کلید "OK" تیک آن را بردارید. همچنین می توانید با لمس مجدد کلید " "، در زمان مشاهده تصویر درب ها ، این حالت را غیرفعال کنید. در این صورت بر روی صفحه نمایش فقط تاریخ و ساعت را مشاهده خواهید کرد.

۴-۲-۱-۲- تشخیص حرکت درب ۱ ، درب ۲ ، دوربین ۱ و دوربین ۲ :

یکی از ویژگی های مهم مانیتور MI قابلیت تشخیص حرکت (موشن) می باشد. در صورت فعال کردن این گزینه با انجام هر حرکتی در مقابل صفحه بیرونی (پنل) دم درب یا دوربین ها (پنل یا دوربین انتخاب شده) ، مانیتور ضمن نمایش تصویر درب یا دوربین ، اقدام به گرفتن یک عکس یا ضبط یک فیلم ۱۵ ثانیه ای می کند. سپس صفحه نمایش خاموش شده و مانیتور در حالت Stand By ، آماده تشخیص حرکت بعدی می باشد.

جهت فعال کردن تشخیص حرکت در منوی "نوع ضبط" توسط کلید های "LEFT" و "RIGHT" گزینه "تشخیص حرکت درب ۱" را انتخاب و توسط کلید "OK" تیک آن را فعال کنید. در این صورت فرایند تشخیص حرکت فقط بر روی درب ۱ انجام می گیرد.

به همین صورت با انتخاب و فعال کردن هر کدام از گزینه های "تشخیص حرکت درب ۲"، "تشخیص حرکت دوربین ۱" و "تشخیص حرکت دوربین ۲" در صورتی که صفحه بیرونی (پنل) دوم و دوربین های ۱ و ۲ به مانیتور متصل باشند، فرایند تشخیص حرکت فقط بر روی گزینه انتخاب شده انجام می گیرد.

۵-۲-۲- زمان تشخیص حرکت :

در صورتی که یکی از گزینه های تشخیص حرکت درب ۱، درب ۲، دوربین ۱ و یا دوربین ۲ فعال باشند؛ با انتخاب و فعال کردن تیک گزینه "زمان تشخیص حرکت"؛ فرایند تشخیص حرکت فقط در بازه تاریخ و زمان تعیین شده در این قسمت، فعال می شود در غیر این صورت در حالت غیر فعال بودن این گزینه فرایند تشخیص حرکت به صورت دائمی می باشد.

همچنین در این قسمت می توان میزان حساسیت تشخیص حرکت را در سه سطح "کم"، "متوسط" و "زیاد" تعیین نمود.

بدین ترتیب در منوی "نوع ضبط" توسط کلید های "LEFT" و "RIGHT" گزینه "زمان تشخیص حرکت" را انتخاب و توسط کلید "OK" وارد منوی شکل زیر می شوید.



اکنون توسط کلید "OK" قسمت "حساسیت" را انتخاب کنید و توسط کلید های "LEFT" و "RIGHT" سطح حساسیت مورد نظر را انتخاب کرده و توسط کلید "OK" آن را فعال کنید.

در این صورت، فعال بودن سطح حساسیت انتخاب شده، با یک تیک قرمز رنگ علامت گذاری می شود.

حال پس از فعال کردن سطح حساسیت ، یک مرتبه کلید "MENU" را فشار داده و توسط کلید "RIGHT" به قسمت "زمان شروع" رفته و توسط کلید "OK" آن را انتخاب کنید. در این صورت عدد "سال" با دو فلش انتخاب می شود. اکنون با فشار دادن کلید "OK" فلش ها چشمک میزنند ، حال توسط کلید های "LEFT"(زیاد کردن عدد) و "RIGHT"(کم کردن عدد) ، عدد سال مورد نظر را تعیین کرده و توسط کلید "OK" آن را تایید نمایید.

سپس با فشار دادن کلید "RIGHT" به قسمت عدد "ماه" رفته و توسط کلید "OK" آن را انتخاب کنید تا فلش ها چشمک بزنند. حال توسط کلید های "LEFT" و "RIGHT" ، عدد ماه مورد نظر را تعیین کرده و توسط کلید "OK" آن را تایید نمایید. به همین ترتیب عدد قسمت های "روز" ، "ساعت" و "دقیقه" را تعیین نمایید. پس از اینکه عدد قسمت دقیقه را تعیین و تایید نمودید ، کلید "MENU" را فشار داده و سپس توسط کلید "RIGHT" قسمت "زمان خاتمه" را انتخاب کنید. جهت تنظیمات این قسمت نیز همانند قسمت "زمان شروع" عمل کنید.

پس از اینکه عدد قسمت روز را در قسمت "زمان خاتمه" تعیین و تایید نمودید ، کلید "MENU" را فشار داده و سپس توسط کلید "RIGHT" قسمت "باز" را انتخاب و توسط کلید "OK" تیک آن را فعال نمایید. اکنون با فشار دادن کلید "MENU" از این منو خارج شده و به منوی "نوع ضبط" باز می گردید. همانطور که مشاهده می کنید تیک فعال بودن قسمت "زمان تشخیص حرکت" نمایان شده است.

جهت غیر فعال کردن این قسمت ، در منوی "نوع ضبط" توسط کلید های "LEFT" و "RIGHT" گزینه "زمان تشخیص حرکت" را انتخاب و توسط کلید "OK" تیک آن را غیر فعال نمایید.

۲-۲-۲ - حجم صدا و انتخاب زنگ :

این دستگاه دارای ۱۶ ملودی مختلف جهت تعیین زنگ درب ۱ و زنگ درب ۲ به صورت مجزا و یک ملودی منحصر به فرد جهت زنگ ارتباط داخلی می باشد. برای تنظیم حجم صدا و تعیین ملودی زنگ درب ها بصورت زیر عمل کنید.

زمانی که صفحه نمایش خاموش است ، با فشار دادن کلید "MENU" وارد صفحه منو می شوید. سپس توسط کلید های "LEFT" و "RIGHT" گزینه "حجم صدا" را انتخاب و توسط کلید "OK" وارد منوی شکل زیر می شوید.



اکنون توسط کلید "OK" قسمت "حجم صدا" را انتخاب کنید. با انتخاب این گزینه علامت ملودی حجم صدا چشمک میزند. در این حالت شما می توانید توسط کلید های "LEFT" (زیاد کردن) و "RIGHT" (کم کردن) حجم صدای زنگ را تنظیم نموده و توسط کلید "OK" آن را تایید نمایید.

حال توسط کلید "RIGHT" قسمت "زنگ درب ۱" را انتخاب کنید. با انتخاب این گزینه علامت ملودی زنگ درب ۱ ؛ چشمک میزند. در این حالت شما می توانید توسط کلید های "LEFT" و "RIGHT" ملودی زنگ مورد نظر خود را برای درب ۱ انتخاب کرده و توسط کلید "OK" آن را تایید نمایید.

به همین ترتیب ملودی زنگ مورد نظر خود را برای درب ۲ انتخاب و تایید کنید. سپس با فشار دادن کلید "MENU" از این منو خارج شوید.

۳-۲-۲ - عکسها و فیلمها :

جهت نمایش عکس ها و فیلم های ضبط شده و نیز امکان پاک کردن همه عکس ها و فیلم ها، از این قسمت می توانید استفاده نمایید.

زمانی که صفحه نمایش خاموش است ، با فشار دادن کلید "MENU" وارد صفحه منو می شوید. سپس توسط کلید های "LEFT" و "RIGHT" گزینه "عکسها و فیلمها" را انتخاب و توسط کلید "OK" وارد منوی شکل زیر می شوید.



۱-۳-۲-۲- فیلم :

روش سریع برای مشاهده فیلم های ضبط شده ، استفاده از کلید "OK" هنگامی که دستگاه در حالت Standby است ، می باشد. پس از فشردن کلید OK فیلم ها نمایش داده میشوند.

اولین قسمت انتخاب شده در منوی "عکسها و فیلمها" ، قسمت "فیلم" می باشد که کادر گزینه آن روشن تر شده است. اکنون با فشار دادن کلید "OK" در صورت اتصال حافظه خارجی میکرو SD ، آخرین فیلم ضبط شده نمایش داده می شود ، سپس نمایش فیلم ها از اولین تا آخرین فیلم بصورت خودکار انجام می شود.

در حین نمایش فیلم ها ، می توان توسط کلید "LEFT" فیلم های **بعدی** و توسط کلید "RIGHT" فیلم های **قبلی** را مشاهده نمود.

جهت **پاک** کردن تکی فیلم ها می بایست در هنگام پخش فیلم مورد نظر ، کلید "OK" را فشار داده و توسط کلید "LEFT" یا "RIGHT" گزینه "تایید" را انتخاب و با فشار دادن کلید "OK" ، آن فیلم را پاک کرد.

جهت **خارج** شدن از روند نمایش فیلم ها ، کلید "MENU" را فشار دهید. در غیر این صورت روند نمایش فیلم ها پس از ۲ دقیقه به طور خودکار قطع می گردد.

۲-۳-۲-۲-عکس :

روش سریع برای مشاهده عکس های گرفته شده ، استفاده از کلید "RIGHT" هنگامی که دستگاه در حالت Standby است ، می باشد. پس از فشردن کلید "RIGHT" عکس ها را یکی یکی میتوانید مشاهده نمایید.

روش دیگر جهت نمایش عکس های ذخیره شده به این صورت است که ؛ در منوی "فیلم ها و عکس ها" توسط کلید "RIGHT" قسمت "عکس" را انتخاب کرده تا کادر گزینه آن روشن تر شود. اکنون با فشار دادن کلید "OK" آخرین عکس گرفته شده نمایش داده خواهد شد. سپس برای مشاهده عکس های قبلی کلید "RIGHT" و برای مشاهده عکس های بعدی کلید "LEFT" را فشار دهید.

جهت پاک کردن تکی عکس ها می بایست در هنگام نمایش عکس مورد نظر ، کلید "OK" را فشار داده و توسط کلید "LEFT" یا "RIGHT" گزینه "تایید" را انتخاب و با فشار دادن کلید "OK" ، آن عکس را پاک کرد.

جهت خارج شدن از روند نمایش عکس ها ، کلید "MENU" را فشار دهید. در غیر این صورت روند نمایش عکس ها پس از ۲ دقیقه به طور خودکار قطع می گردد.

توجه : در صورت اتصال حافظه خارجی میکرو SD به دستگاه ، عکس هایی که نمایش داده می شوند ، عکس های ذخیره شده درون حافظه خارجی می باشند و در صورت عدم اتصال حافظه خارجی ، عکس های درون حافظه داخلی دستگاه نمایش داده خواهند شد.

۳-۲-۳-۲-پاک کردن :

جهت پاک کردن همه فیلم ها و عکس ها ؛ در منوی "فیلم ها و عکس ها" توسط کلید "RIGHT" قسمت "پاک کردن" را انتخاب کرده تا کادر گزینه آن روشن تر شود. اکنون با فشار دادن کلید "OK" وارد منو آن می شوید.

۱-۳-۲-۲- پاک کردن فیلم :

اولین قسمت انتخاب شده در منوی "پاک کردن"، قسمت "پاک کردن فیلم" می باشد که کادر گزینه آن روشن تر شده است. اکنون کلید "OK" را فشار داده و توسط کلید "LEFT" یا "RIGHT" گزینه "تایید" را انتخاب و با فشار دادن کلید "OK"، همه فیلم های ذخیره شده در کارت حافظه خارجی پاک خواهد شد.

۲-۳-۳-۲- پاک کردن عکس :

در منوی "پاک کردن" توسط کلید "LEFT" یا "RIGHT" قسمت "پاک کردن عکس" را انتخاب کرده تا کادر گزینه آن روشن تر شود. اکنون کلید "OK" را فشار داده و توسط کلید "LEFT" یا "RIGHT" گزینه "تایید" را انتخاب و با فشار دادن کلید "OK"، در صورت اتصال حافظه خارجی میکرو SD به دستگاه، فقط عکس های ذخیره شده درون حافظه خارجی پاک خواهند شد و در صورت عدم اتصال حافظه خارجی، عکس های درون حافظه داخلی دستگاه پاک خواهند شد.

۴-۲-۲- ارتباط داخلی :

یکی از ویژگی های مهم دیگر مانیاتور MI امکان برقراری ارتباط داخلی بین واحدها تا حداکثر هفتاد واحد می باشد که با اتصال سوکت ارتباط داخلی (۴ سیمه) مانیاتورها به یکدیگر و کددهی آنها امکان برقراری این ارتباط فراهم می شود.

قابلیت مهم و ویژه در سیستم ارتباط داخلی این مانیاتور، امکان ارتباط داخلی همزمان ۳ کاناله می باشد. به عنوان مثال وقتی مانیاتور ۱ و ۲ در حال تماس ارتباط داخلی هستند؛ مانیاتور ۳ با مانیاتور نگهبانی و همچنین مانیاتور ۴ با پنل دم درب می توانند ارتباط همزمان و بدون تداخل صوت داشته باشند.

در ذیل چگونگی کد دادن مانیتورها و برقراری ارتباط داخلی بین واحدها بیان شده است.

در ابتدا بایستی توجه داشته باشید که سوکت ارتباط داخلی مانیتور تمامی واحدها توسط ۴ سیم به صورت یک به یک (مطابق نقشه سیم کشی صفحه ۲۳)؛ به یکدیگر متصل شده باشد و تمامی مانیتورها روشن (Standby) باشند.

جهت دسترسی سریع به منوی **تماس ارتباط داخلی**، زمانی که صفحه نمایش خاموش است با لمس کردن کلید " "وارد این منو می شوید.

روش دیگر جهت دسترسی به منوی تماس ارتباط داخلی به این صورت می باشد که؛ زمانی که صفحه نمایش خاموش است، با فشار دادن کلید "MENU" وارد صفحه منو می شوید. سپس توسط کلید های "LEFT" و "RIGHT" گزینه "**ارتباط داخلی**" را انتخاب و توسط کلید "OK" وارد منوی شکل زیر می شوید.



۱-۲-۲- تماس :

اولین قسمت انتخاب شده در منوی "ارتباط داخلی"، قسمت "**تماس**" می باشد که کادر گزینه آن روشن تر شده است. اکنون با فشار دادن کلید "OK" وارد منوی شماره گیری ارتباط داخلی می شوید.



در این قسمت توسط کلید "📠" یا "RIGHT" عدد **یکان** و توسط کلید "🏠" یا "LEFT" عدد **دهگان** شماره واحد مورد نظر را انتخاب کنید، سپس توسط کلید "📹" یا "OK" آن را تایید کنید. اکنون بر روی صفحه نمایش پیام "**دسته گوشی را بردارید**" چشمک می زند. با برداشتن دسته گوشی ارتباط داخلی با واحد مورد نظر برقرار می شود و مانیتور آن واحد شروع به زنگ خوردن می کند، به محض برداشتن دسته گوشی در مانیتور مقصد، ارتباط صوتی بین دو واحد برقرار می شود.



توجه : در هنگام تماس در حالت ارتباط داخلی، اگر پیام "**تماس برقرار نشد**" بر روی صفحه نمایش داده شد، به این معنا خواهد بود که چنین شماره واحدی وجود نداشته یا ارتباط با واحد مورد نظر قطع می باشد. اگر شماره واحد مورد نظر درست باشد و ارتباط بین دو واحد برقرار شود، بعد از شماره گیری و تماس، پیام "**تماس منتظر پاسخ است**" در مانیتور مبدا و مقصد به نمایش در خواهد آمد و مانیتور واحد مورد نظر شروع به زنگ خوردن می نماید.

در هنگام ارتباط ، شماره واحدی که با آن تماس گرفته ایم یا واحدی که با ما تماس گرفته است در بالا سمت راست صفحه نمایش ، نشان داده می شود.

اگر واحدی با واحد دیگر در حالت ارتباط داخلی باشد و واحد سوم با یکی از این دو واحد تماس برقرار کند ، به دلیل اشغال بودن خطوط ارتباطی پیام "خط مشغول است" نمایش داده می شود.

۲-۲-۴- شماره واحد (کد دادن ارتباط داخلی):

جهت تعیین شماره ارتباط داخلی واحدها (کددهی) برای هر مانیتور به این شکل عمل می کنیم.

در منوی "ارتباط داخلی" توسط کلید "LEFT" یا "RIGHT" قسمت "شماره واحد" را انتخاب کرده تا کادر گزینه آن روشن تر شود. اکنون با فشردن کلید "OK" ، منوی وارد کردن رمز باز می شود.



جهت وارد شدن به منوی تعیین شماره واحد ، بایستی در این منو عدد ۱۳۲۹ را به عنوان رمز وارد کنید. بدین منظور با وارد شدن به منوی وارد کردن رمز ، اولین عدد انتخاب شده رمز ، بصورت خودکار رقم هزارگان می باشد. اکنون توسط کلید "LEFT" (زیاد کردن عدد) یا "RIGHT" (کم کردن عدد) ، عدد "۱" را انتخاب کرده و سپس کلید "MENU" را فشار دهید تا رقم صدگان رمز انتخاب شود. اکنون توسط کلید "LEFT" یا "RIGHT" عدد "۳" را انتخاب کرده و سپس کلید "MENU" را فشار دهید تا رقم دهگان رمز انتخاب شود. به همین ترتیب جهت وارد کردن رقم دهگان ("۲") و رقم یکان ("۹") عمل کنید.

بعد از وارد کردن صحیح عدد رمز، توسط کلید "MENU" علامت **تیک** را انتخاب کرده و کلید "OK" را فشار دهید. اکنون منوی وارد کردن "**شماره واحد جدید**" باز شده است. در این قسمت توسط کلید "RIGHT" عدد **یکان** و توسط کلید "LEFT" عدد **دهگان** شماره واحد جدید مورد نظر را برای این مانیتور انتخاب کنید، سپس توسط کلید "OK" آن را تایید کنید تا صفحه نمایش پیام "تغییرات انجام شد" را نمایش دهد. اکنون توسط کلید "MENU" از این منو خارج شوید.

شناسایی نگهدارنده :

هر مانیتور MI که شماره واحد آن صفر وارد شود به مانیتور نگهدارنده تبدیل می شود به این معنا که جهت معرفی و شناسایی واحد نگهدارنده و ارتباط دیگر واحد ها با نگهدارنده، باید شماره واحد صفر برای این واحد ثبت گردد.

اولویت های تماس :

اولویت تماس در مانیتورهای MI به این ترتیب است که ابتدا ارتباط بین پنل و مانیتور سپس ارتباط داخلی بین واحد ها برقرار خواهد شد. به عنوان مثال اگر در حالت ارتباط داخلی دو واحد در حال مکالمه باشند و در بازکن (پنل دم درب) به یکی از آن دو واحد زنگ بزند، ارتباط داخلی قطع شده و ارتباط بین پنل و مانیتور برقرار خواهد شد.

۰-۲-۲ - ساعت و تاریخ :

جهت تنظیم ساعت و تاریخ دستگاه به شکل ذیل عمل کنید.

زمانی که صفحه نمایش خاموش است، با فشار دادن کلید "MENU" وارد صفحه منو می شوید. سپس توسط کلید های "LEFT" و "RIGHT" گزینه "**ساعت و تاریخ**" را انتخاب و توسط کلید "OK" وارد منوی شکل زیر می شوید.



اولین قسمت انتخاب شده در این منو، قسمت عدد "سال" می باشد که کادر گزینه آن روشن تر شده است. اکنون کلید "OK" را فشار داده تا فلش ها روی عدد سال چشمک بزنند، حال توسط کلید های "LEFT" (زیاد کردن عدد) و "RIGHT" (کم کردن عدد)، عدد سال مورد نظر را تعیین کرده و توسط کلید "OK" آن را تایید نمایید. سپس با فشار دادن کلید "RIGHT" به قسمت عدد "ماه" رفته و توسط کلید "OK" آن را انتخاب کنید تا فلش ها چشمک بزنند. حال توسط کلید های "LEFT" و "RIGHT"، عدد ماه مورد نظر را تعیین کرده و توسط کلید "OK" آن را تایید نمایید. به همین ترتیب عدد قسمت های "روز"، "ساعت" و "دقیقه" را تعیین نمایید. پس از اینکه عدد قسمت دقیقه را تعیین و تایید نمودید، کلید "MENU" را فشار داده تا از این منو خارج شوید.

۲-۲-۶ - زبان دستگاه:

این دستگاه دارای ۲ زبان فارسی و انگلیسی می باشد. جهت تغییر زبان دستگاه به شکل ذیل عمل کنید. زمانی که صفحه نمایش خاموش است، با فشار دادن کلید "MENU" وارد صفحه منو می شوید. سپس توسط کلید های "LEFT" و "RIGHT" گزینه "زبان دستگاه" را انتخاب و توسط کلید "OK" وارد منوی شکل زیر می شوید.

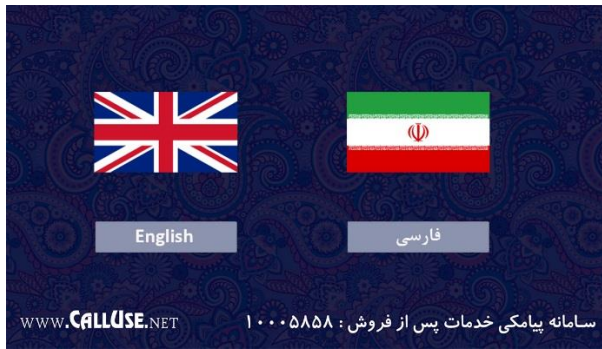

اکنون توسط کلید "LEFT" یا "RIGHT" زبان مورد نظر را انتخاب کرده تا رنگ گزینه آن روشن تر شود. سپس کلید "OK" را فشار داده تا تیک آن فعال شود. با فشار دادن کلید "MENU" از این منو خارج می شوید.

۲-۲-۲ - تنظیم تصویر :

جهت تنظیمات روشنایی، رنگ و کنتراست تصویر از این قسمت استفاده می کنیم. بدین ترتیب زمانی که صفحه نمایش خاموش است، با فشار دادن کلید "MENU" وارد صفحه منو می شوید. سپس توسط کلید های "LEFT" و "RIGHT" گزینه "تنظیم تصویر" را انتخاب کنید.

اکنون با فشار دادن کلید "OK"، تصویر **درب ۱** به همراه نوار تنظیم "**روشنایی**" نمایش داده می شود. در این حالت توسط کلید "RIGHT" مقدار روشنایی را کم و توسط کلید "LEFT" آن را **زیاد** کنید. سپس با فشار دادن کلید "OK" نوار تنظیم "**کنتراست**" و با فشار دادن دو مرتبه ی آن، نوار تنظیم "**رنگ**" نمایش داده می شود که توسط کلید های "LEFT" و "RIGHT" مقدار این دو گزینه را نیز می توان تنظیم نمود. با فشار دادن کلید "MENU" از این قسمت خارج می شوید.

نکته: زمانی که صفحه نمایش تصویر یکی از درب ها یا دوربین ها را نمایش می دهد؛ می توان توسط کلید "OK" وارد تنظیمات نور، رنگ و کنتراست شده و طبق روال ذکر شده در بالا، آنها را تنظیم نمود.

۸-۲-۲ - تنظیمات کارخانه :

زمانی که صفحه نمایش خاموش است، با فشار دادن کلید "MENU" وارد صفحه منو می شوید. سپس توسط کلید های "LEFT" و "RIGHT" گزینه "تنظیمات کارخانه" را انتخاب و توسط کلید "OK" وارد منوی شکل زیر می شوید.



۱-۸-۲-۲ - کپی به حافظه :

جهت انتقال عکس های داخل حافظه داخلی دستگاه به کامپیوتر و... باید آنها را روی کارت حافظه **micro SD** کپی کنید.

اولین قسمت انتخاب شده در منوی "تنظیمات کارخانه"، قسمت "کپی به حافظه" می باشد که کادر گزینه آن روشن تر شده است. اکنون با فشار دادن کلید "OK" (در صورت اتصال کارت حافظه خارجی) آن را انتخاب کرده و توسط کلید های "LEFT" و "RIGHT" گزینه "تایید" را انتخاب کنید. اکنون با فشار دادن کلید "OK" عملیات کپی درون کارت حافظه خارجی انجام می شود.

۲-۸-۲-۲ - فرمت :

در صورت اتصال **کارت حافظه خارجی میکرو SD** برای اولین مرتبه به مانیتور، بایستی آن را توسط مانیتور در این قسمت **فرمت** کرد. در این صورت کارت حافظه برای مانیتور **قابل شناسایی** و **استفاده** می باشد. دقت کنید؛ در صورتی که بخواهید **تمامی** فایل های ثبت شده بر روی کارت حافظه را به طور کامل **پاک** کنید، می توانید از این قسمت استفاده نمایید.

در منوی "تنظیمات کارخانه" توسط کلید "LEFT" یا "RIGHT" قسمت "فرمت" را انتخاب کرده تا کادر گزینه آن روشن تر شود. اکنون با فشار دادن کلید "OK" (در صورت اتصال کارت حافظه خارجی) آن را انتخاب کرده و توسط کلید های "LEFT" و "RIGHT" گزینه "تایید" را انتخاب کنید. اکنون با فشار دادن کلید "OK" عملیات فرمت کردن کارت حافظه خارجی انجام می شود.

۳-۲-۸-۲ – بازگردانی :

جهت بازگرداندن دستگاه به تنظیمات کارخانه از این قسمت استفاده کنید.

در منوی "تنظیمات کارخانه" توسط کلید "LEFT" یا "RIGHT" قسمت "بازگردانی" را انتخاب کرده تا کادر گزینه آن روشن تر شود. اکنون با فشار دادن کلید "OK" آن را انتخاب کرده و توسط کلید های "LEFT" و "RIGHT" گزینه "تایید" را انتخاب کنید. اکنون با فشار دادن کلید "OK" عملیات بازگردانی به تنظیمات کارخانه انجام می شود.

۳-۲ – نکات مهم در مورد استفاده از ماینیتور کالیوز MI series (CU K70 M-T) :

- ❖ این دستگاه امکان اتصال به ۲ صفحه بیرونی و ۲ دوربین مدار بسته (آنالوگ) را دارد و هنگام زدن زنگ هر درب به صورت هوشمند با آن درب ارتباط برقرار می شود.
- ❖ این دستگاه قابلیت فرمان دادن جهت باز کردن جک برقی و یا فراخوان آسانسور و یا فعال سازی قفل دوم را دارا می باشد.

۴-۲ – نحوه سیم کشی :

طریقه نصب ماینیتور MI به صورت ذیل می باشد :

الف) روش ۴ سیمه : ۴ سیمه مجزا برای هر واحد (هم درب ۱ و هم درب ۲)

ب) روش ۵ سیمه : درب دوم ؛ هم به صورت ۵ سیمه (۴ سیم مشترک + سیم زنگ) و هم به صورت ۴ سیمه (۴ سیم مجزا) می تواند سیم کشی شود.

توجه : قابلیت ۵ سیمه فقط برای درب ۲ می باشد.

توجه : سیم کشی ۵ سیمه (۴ سیم مشترک + سیم زنگ) فقط تا ۶ واحد توصیه می شود و در صورت استفاده از سیم کشی ۵ سیمه برای حالت بیش از ۶ واحد ؛ احتمال افت کیفیت تصویر و صدا وجود دارد.

❖ سوکت ارتباط داخلی مانیتور بایستی توسط ۴ سیم به صورت یک به یک ؛ به سوکت ارتباط داخلی مانیتور دیگر واحد‌ها متصل شود.

